



22 型ワイドカラー液晶ディスプレイ ユーザーズマニュアル

PTFBLF-22W

ご使用前に、必ず本書を良くお読みの上、正しく安全にご使用ください。

ご使用前に

この度は本製品をお買い上げ頂きまして、誠にありがとうございます。

- ・本書の内容について、一部または全部を無断転載することを禁じます。
- ・本書に記載された内容は、予告無しに変更することがありますのでご了承ください。
- ・会社名および製品名は弊社の商標または登録商標です。

目次

ご使用前に.....	1
お取り扱い上のご注意.....	3
■本製品を正しく安全にご使用いただくために.....	3
■表示について.....	3
警告.....	4
注意.....	5
第1章 はじめに.....	8
内容物.....	8
各部の名称と機能.....	8
スリープモードについて.....	9
VESA ディスプレイパワーマネジメントシステム.....	9
第2章 本製品の設置.....	10
ディスプレイの位置調整.....	11
VESA アームの取り付け方法.....	11
本製品の取り外し.....	11
第3章 画面の調整.....	12
OSD メニュー基本操作.....	12
解像度・リフレッシュレート.....	17
トラブルシューティング.....	18
本製品の特性.....	18
よくある質問 (Q & A).....	19
テクニカルサポートへのお問い合わせ.....	20
アフターサービス.....	20

お取り扱い上のご注意



■本製品を正しく安全にご使用いただくために

本書では製品を正しく安全にご使用いただくための重要な注意事項を説明しています。必ずご使用前にこの注意事項を読み、記載事項に従って正しくご使用ください。

本書は読み終わった後も、必ずいつでも見られる場所に保管しておいてください。

■表示について

警 告	この表示を無視して、誤った取り扱いをすると、人が死亡または重傷を負う可能性が想定される内容を示しています。
注 意	この表示を無視して、誤った取り扱いをすると、人が傷害を負う可能性が想定される内容または物的損害の発生が想定される内容を示しています。

	△記号は注意（警告を含む）を促す内容があることを告げるものです。 例えば、左のマークは感電に注意しなければならないことを意味します。
	○記号は禁止の行為であることを告げるものです。 例えば、左のマークは分解を禁止することを意味します。
	●記号は行為を規制したり指示する内容を告げるものです。 例えば、左のマークは電源コードをコンセントから抜かなければならないことを意味します。

警 告

異常が発生した時

本体から異臭や煙が出た時は、ただちに電源を切り、電源プラグをコンセントから抜いて販売店にご相談ください。



異物を入れないでください

本体内部に異物を挿入しないでください。
また、水などの液体が入らないように注意してください。
故障、感電、火災の原因となります。
万一異物が入った場合は、ただちに電源を切り、電源プラグをコンセントから抜いて販売店にご相談ください。



分解しないでください

本製品を改造、分解しないでください。本製品内部には感電の危険性がある部分もあり、触ると危険です。



同梱された電源で使用してください

電源コードは必ず本製品同梱のものを使用してください。
同梱品以外の電源コードを使用した場合、火災の原因となります。
また、AC100Vのコンセントに接続してください。指定以外の電源で使用した場合、火災の原因となります。
付属の電源コードは、本製品以外の用途には絶対に使用しないでください。



コードを大切に

電源コードは破損しないように十分ご注意ください。コード部分を持って抜き差ししたり、コード上に物を載せると、コードを傷め感電、火災の原因となります。



注 意

電源コードはコンセントに直接接続してください。
 タコ足配線や延長したテーブルタップの使用は火災の原因となります。

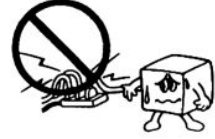

電源コードは必ず伸ばした状態でご使用ください。
 束ねたり無理に曲げた状態で使用すると、火災の原因となります。



通風孔はふさがらないでください。加熱による火災、故障の原因となります。



屋外、高温・多湿の場所、長時間直射日光の当たる場所や暖房器具の近くでの使用・保管は避けてください。また、周辺の温度変化が激しいと内部結露によって誤作動する場合があります。



本製品は精密な電子機器のため、衝撃や振動の加わる場所、または加わりやすい場所での使用や保管は避けてください。



テレビ・ラジオ等の近くで使用すると、ノイズを与える場合があります。また、近くにモーター等の強い磁界を発生する装置があると、誤作動を起こす場合があります。
必ず離してご使用ください。



電源スイッチを一度OFFにした時は、5秒以上間隔を空けてから「ON」にしてください。

1・2・3・4・5



本製品をクリーニングする場合は、電源を切り、電源プラグをコンセントから抜いて、柔らかい布に水または中性洗剤を含ませ軽く拭いてください。（本製品内に垂れ落ちるほど含ませないようにご注意ください）
揮発性の薬品（シンナー・ベンジン等）を使用すると、変形や変色の原因になる場合があります。



本製品を長時間使用しない場合は、電源を切り、電源プラグをコンセントから抜いておいてください。

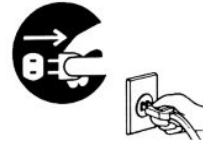

視力の低下などを防止するため、次の点にご注意ください。

- ・屋内の適度な明るさの場所でご使用ください。
- ・画面の明るさやコントラストは適切なレベルに調整してください。
- ・自然な姿勢で、正面から見るように角度を調整してください。
- ・長時間使用する場合は、定期的に休憩を取って目を休めてください。

液晶ディスプレイのリサイクルについて

弊社では環境に配慮した液晶ディスプレイのリサイクルを行っております。
詳しくは以下のホームページをご覧ください。

http://www.princeton.co.jp/support/recycle/monitor_top.html

用途制限について

- 本製品は人の生命に直接関わる装置等^{※1}を含むシステムに使用できるよう開発、制作されたものではありません。それらの用途には絶対に使用しないでください。

※1：人の生命に直接関わる装置等とは、次のものを言います。

(生命維持装置や手術室用機器などの医療用機器)

- 本製品を、人の安全に関与し、公共の機能維持に重大な影響を及ぼす装置等を含むシステム^{※2}に使用する場合は、システムの運用、維持、管理に関して、特別な配慮^{※3}が必要となるので、弊社営業窓口にご相談してください。

※2：人の安全に関与し、公共の機能維持に重大な影響を及ぼす装置等を含むシステムとは以下のようなものを言います。

(発電所等や原子力施設の主機制御システムや安全保護システム、その他安全上重要なシステムおよびシステム等)

(集団輸送システムの運転制御システムおよび航空管制システム等)

※3：特別な配慮とは、当社技術者と十分な協議を行い、安全なシステム（フルブーフ設計、フェールセーフ設計、冗長設計する等）を構築することを言います。

本製品の仕様

本製品は国内向けの製品仕様です。海外での保守サービスは行っていません。
付属の電源コードは、海外では使用できません。

電波障害自主規制（VCCI）

この装置は、情報処理装置等電波障害自主規制協議会（VCCI）の基準に基づくクラスB 情報技術装置です。この装置は、家庭環境で使用することを目的としていますが、この装置がラジオやテレビジョン受信機に近接して使用されると、受信障害を引き起こすことがあります。



取扱説明書に従って正しい取り扱いをしてください。
本装置の仕様は国内向けになっております。
海外では使用できません。



第1章 はじめに

この度は、本製品をお買い上げ頂き、誠にありがとうございます。
ご使用前に、次のものが全て同梱されているかどうかご確認ください。同梱されていないものがある場合、販売店または弊社テクニカルサポートまでご連絡ください。

内容物

- ・液晶ディスプレイ……………1
- ・台座底板……………1
- ・電源コード……………1
- ・VGAケーブル (D-subミニ15pin) ……1
- ・VGAケーブル (DVI-D) ……1
- ・オーディオケーブル……………1
- ・ユーザーズマニュアル (本書) ……1
- ・製品保証書……………1

各部の名称と機能



LED電源ランプ	状態
緑色	オン
オレンジ色	スリープモード
消灯	オフ

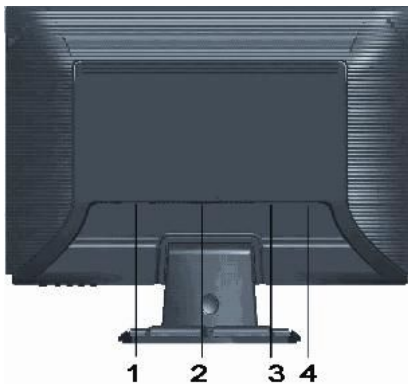

1. 電源コネクタ	電源コードを接続します
2. コネクタオーディオコネクタ (音声入力)	オーディオケーブルを接続します
3. DVIコネクタ	VGAケーブル (DVI-D) を接続します
4. D-subコネクタ	VGAケーブル (D-subミニ15pin) を接続します

スリープモードについて

一定の時間パソコンを操作しない時に、ディスプレイが電源OFFとほぼ同じ状態になる機能です。画面には何も表示されません。パソコンを操作すると自動的にディスプレイの電源がオンになります。

VESA ディスプレイパワーマネジメントシステム

本製品は、VESAディスプレイパワーマネジメントシステム (DPMS) をサポートする省エネルギー機能を装備しています。

省エネルギー機能を利用するためには、VESA DPMSをサポートしている機器に接続されている必要があります。

注意

本製品はプラグアンドプレイに対応しています。プラグアンドプレイはパソコン本体、グラフィックボードなどシステム全てがこの機能をサポートしている場合のみ有効です。

プラグアンドプレイの詳細については、OS、パソコン本体およびパソコン本体に接続されている機器の取扱説明書をご参照ください。

第2章 本製品の設置

次の手順に従って、本製品を正しく設置してください。
本製品を設置する場合は、パソコンの電源は必ずオフにしてください。

1. 水平で安定した場所にスタンドを置いて下さい。
2. モニタにスタンドをはめ込み、カチッと音がするのを確認してください。
3. 本製品とパソコンのVGAコネクタを付属のVGAケーブルで接続し、ネジを締めてください。
4. 本製品とパソコンのオーディオケーブルを付属のオーディオケーブルで接続します。
5. 付属の電源コードを電源コネクタに接続します。
6. 電源コードをコンセントに差し込み、本体下面の電源ボタンを押します。

注意

Power Macintoshでご利用される場合、シリーズによっては出力端子がD-sub15ピン2列の場合があります。その際には、市販のMacintosh用変換アダプタを別途ご購入ください。

パソコン本体のVGAコネクタの位置は機種により異なります。パソコン本体の取扱説明書でVGAコネクタの位置を確認し、正しく接続してください。

VGAケーブルがパソコン本体に接続されていない場合のご注意

液晶ディスプレイの電源とパソコンの電源が共にONの状態（パソコン本体が省電力モード時除く）では、液晶ディスプレイの電源ランプは緑色に点灯します。

液晶ディスプレイのVGAケーブルをパソコン本体のVGAコネクタに接続していない場合は、画面には「信号入力なし」と表示され、液晶ディスプレイの電源ランプはオレンジ色に点灯し、その後何も表示されません。

この場合は、VGAケーブルをパソコン本体のVGAコネクタに接続してください。

以上で、本製品の設置は終了です。
パソコンの電源をオンにすると、本製品を使用することができます。



画面表示の設定については、「第3章 画面の調整」（P. 14）をご覧ください。

ディスプレイの位置調整

ディスプレイの角度を変える場合は、台座をしっかりとおさえながらディスプレイのフレームを持ち、ゆっくりと動かしてください。

チルト角の調整範囲：-6度～+22度



VESA アームの取り付け方法

ディスプレイ背面にアームのマウントインターフェイスを取り付けてください。(100x100mm対応)
アームの取り付け方はアームの説明書をご覧ください。

- ※ 本体アームを取り外す場合
背面のボタンを押してスタンドを取り外し、アーム内側にあるネジを3つ取り外します

取り外したネジ・スタンドは無くさないように大切に保管してください。



注意

無理に向きや角度を変えないでください。

液晶画面を手で強く抑えたり、強い力を加えないでください。

スタンドを取り外す際は液晶パネルに傷がつかないように柔らかい布などの上で作業してください。

本製品の取り外し

VGAケーブル、電源コードをパソコン本体、及びコンセントから取り外す場合は、液晶ディスプレイとパソコン本体の電源スイッチが「オフ」になっていることを確認し、接続と逆の手順で行ってください。

注意

VGAケーブルをパソコン本体から取り外す場合は、VGAケーブルコネクタの固定用ネジを手で確実に緩め、固定用ネジがパソコン側のVGAコネクタから外れたことを確認してから取り外してください。

固定用ネジがパソコン側のVGAコネクタに接続された状態で、ケーブルに負荷（無理に引っ張るなど）をかけると、ケーブルの破損及びパソコン本体の故障の原因となります。

第3章 画面の調整

※本マニュアルは表示言語を日本語に設定した状態で解説しています。
他言語に設定した場合、実際の表記と異なることをご了承ください。

OSDメニュー基本操作

OSDメニュー画面に表示されたアイコンによって機能を識別できます。下の3つの写真は異なる階層の機能ツリーを表わしています。



5つの操作ボタンは、本体正面の下部にあります。
設置が完了した後、一番右にある①電源ボタンを押して電源をオンにします。

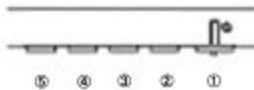

5つの操作ボタンの役割

上記の写真のとおり、OSD画面は階層や機能によってそれぞれのボタンの機能が異なります。
階層別のボタンの機能については、以下の表をご参照ください。

	OSDメニュー 非表示時	最初のレベル (機能選択画面)	2番目のレベル (機能選択画面)	3番目のレベル (機能調整画面)			
① 電源ボタン	電源のON・OFFを行います。						
② 調整ボタン(右)	OSDメニューの 最初のレベルを 表示します。		スピーカー音量を調整します。		右のメニューに移動します。		機能を調整(数値を上げる)します。
③ MENUボタン			各種調整機能を選択します。		機能を実行します。		設定を確認します。
④ 調整ボタン(左)			テーマモードを設定します。		左のメニューに移動します。		機能を調整(数値を下げる)します。
⑤ EXIT/自動調節 ボタン			自動調節機能を実行します。		一つ前のメニューに戻ります。		設定をキャンセルします。

☆ ワンポイント

1. 自動調節機能の実行（アナログ入力時のみ）
 ②～⑤いずれかのボタンを押し、OSDメニューの最初のレベルを表示します。そして⑤ボタンを押し、⑤ボタンを押すことで自動調節機能を実行します。
2. ブライツネス（画面の明るさ）の調整
 ②～⑤いずれかのボタンを押し、OSDメニューの最初のレベルを表示します。そして③ボタンを押してOSDメニューの2番目のレベルを表示するとブライツネスメニューが表示されますので、もう一度③を押してブライツネスの調整画面に入ります。
 ②(数値を上げる)または④(数値を下げる)のボタンで画面の明るさを調整し、③ボタンで調整した数値を確定します。
3. OSDメニューの機能ツリーは以下のとおりです。

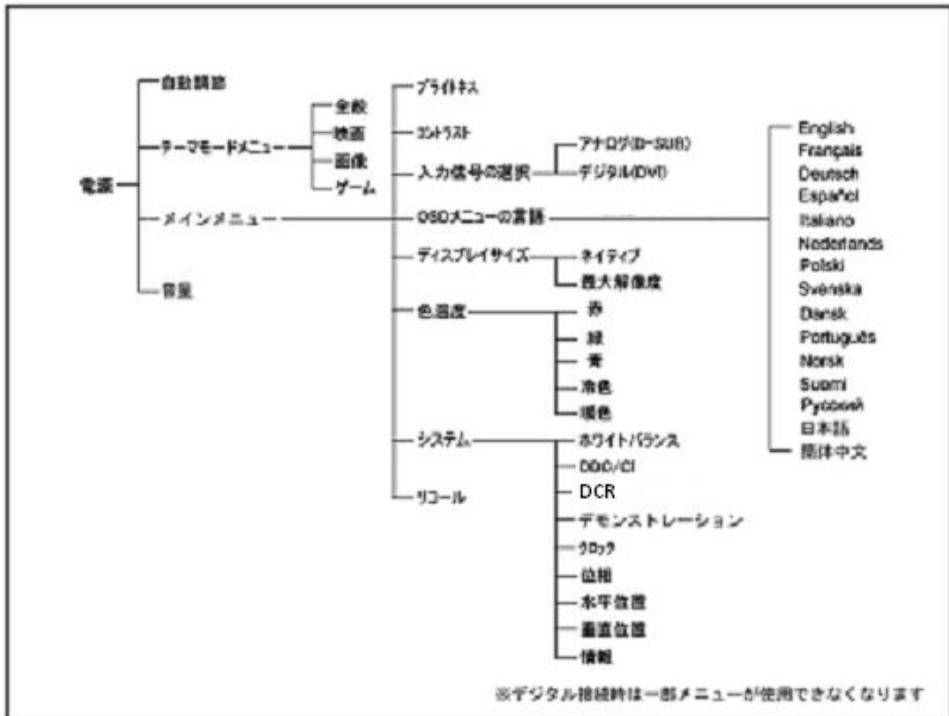

機能	アイコン	詳細	
自動調節		画像表示を自動で最適な状態に設定します	
テーマモードメニュー		全般、映画、画像、ゲーム	ジャンル別に最適なプリセットを選択します
ブライトネス		画面の輝度レベルを調整します	
コントラスト		画面のコントラストレベルを調整します	
入力信号の選択		アナログ、デジタル入力信号の切り替えを行います	
OSDメニューの言語		OSDメニューで表示する言語を選択します	
ディスプレイサイズ		画面の表示比率を、ネイティブ（縦横比固定）および最大解像度（全画面拡大）から選択します。詳細は次ページをご覧ください。	
色温度		ユーザー	赤 赤色の色合いを調整します
			緑 緑色の色合いを調整します
			青 青色の色合いを調整します
		暖色、冷色	2種類の色温度からお好みの色合いを選択します
システム		ホワイトバランス、DCR、デモンストレーション、クロック、位相、水平位置、垂直位置、システム情報など調整オプション	
ホワイトバランス		画面のホワイトバランスを調整します	
DDC/CI		この機能は使用しません	
DCR		ダイナミックコントラスト機能のオン・オフを選択します	
デモンストレーション		ブライトネスやコントラストなどの微調整が必要なメニューにて、最大値と最小値を自動的に変化させることによって、設定する効果のデモンストレーションを行います。	
クロック		画面のクロックを調整します	
位相		画面の位相を調整します	
水平位置		画面の水平位置を調整します	
垂直位置		画面の垂直位置を調整します	
情報		解像度、リフレッシュレート、入力信号を表示します	
リコール		OSDメニューの設定を工場出荷時の状態に戻します	

ディスプレイサイズ機能

映像信号が 4:3 や 5:4 比率の場合のみ、この機能が OSD メニューに表示されます。

最大解像度

4:3 や 5:4 比率の映像信号を画面全体に引き伸ばして 16:10 比率で表示します。画面全体に映像が表示されますが横に延びた表示となります。

ネーティブ（アスペクト比固定拡大機能）

4:3 や 5:4 比率の入力信号をそのまま保った状態で拡大表示します。ネーティブに設定した場合は、画面の左右に表示されない黒い部分が残ります。

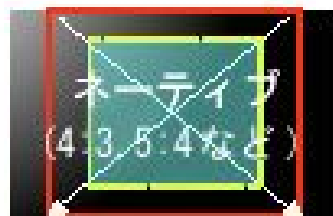

ダイナミックコントラストレシオ(DCR 機能)

画面に表示している映像信号に応じてバックライトの明暗を自動的に調節します。よりくっきりとしたリアルな映像をお楽しみください。

製品仕様

型番	PTFBLF-22W	
LCD	パネルタイプ	22型ワイドTFT カラー LCD
	最大表示面積	W473.8 x H296.1 (mm)
	画素ピッチ	0.282 x 0.282 (mm)
最大表示解像度	1680 x 1050 (WSXGA+)	
最大表示色	約1677万色	
視野角	水平	170度
	垂直	160度
コントラスト比	1000 : 1 (DCR機能時5,000:1)	
最大輝度	300cd/m ²	
応答速度	5ms	
走査周波数	水平	31.5 ~ 82kHz
	垂直	56 ~ 76Hz
ドットクロック(最大)	146MHz	
入力信号	アナログRGB, デジタルRGB (HDCP対応)	
同期信号	セパレート	
入力信号コネクタ	映像	D-subミニ15pin, DVI-D24pin
	音声	ステレオミニジャック
スピーカー出力	1W x 2	
OSD言語	日本語(初期設定), English, German, French, Italian, Spanish, Russian, Norwegian, Dutch, Polish, Portugal, Swedish, Finnish, Danish, 簡体中国語, 繁体中国語, ハングル	
画面角度調整	チルト角	-6 ~ 22度
マウンティングインターフェース	VESA 100 x 100mm	
パワーマネジメント	VESA DPMS準拠	
プラグ&プレイ機能	VESA DDC2B対応	
その他機能	DDC/CI	
認証	VCCI-B	
使用環境	温度	5~40度
	湿度	20%~80% 結露無きこと
消費電力	最大55W (スリープモード時: 2W以下)	
電源	本体内蔵 100V 50/60Hz	
質量(本体)	約 4.5 kg ±0.3 kg	
外形寸法(本体)	W510 x D202 x H424 (mm)	
本体色	ブラック	
付属品	VGAケーブル(D-subミニ15pin), VGAケーブル(DVI-D), 台座底板, 電源コード, オーディオケーブル, ユーザーズマニュアル, 製品保証書	

解像度・リフレッシュレート

解像度	水平周波数 (KHz)	垂直周波数 (Hz)	ピクセル周波数 (MHz)
640x480	31.5	60	25.175
	37.9	72	31.500
	37.5	75	31.500
800x600	35.1	56	36.000
	37.9	60	40.000
	48.1	72	50.000
	46.9	75	49.500
1024x768	48.4	60	65.000
	56.5	70	75.000
	60	75	78.750
1152x864	67.5	75	108.000
1280x1024	64	60	108.000
	80	75	135.000
1440x900	55.5	59.9	88.750
	59.9	60	106.500
	75	75	136.750
1680x1050	64.7	60	119.000
	65.3	60	146.250
720x400	31.5	70	28.300
640x480 (Mac)	35	66.7	30.200
832x624 (Mac)	49.7	74.6	57.300

※ワイド表示はパソコンのディスプレイドライバが対応している必要が有ります。

※上記以外の設定でも表示できる可能性が有ります。

※家電製品やゲーム機との接続には対応しておりません。

トラブルシューティング

故障と思われる症状が発生した場合、はじめに以下の「本製品の特性」の項目をご確認ください。

「本製品の特性」に記載されている以外の症状については、Q&Aを参照してください。

それでも症状が改善されない場合は、お買い上げの販売店、または弊社テクニカルサポートにお問い合わせください。

本製品の特性

次のような状態は、本製品の特性であり故障ではありません。

- 画面を見る角度や表示する画像によって、画面の明るさにムラが生じたり薄い縦縞の影が見える場合があります。
- 表示する画像によって画面上に赤、緑、青のドットが常に点灯したり、点灯しないドットがある場合があります。液晶パネルは非常に高い技術で作られておりますが、現在の製造技術では完全に無くすことは出来ません。
- 細かい模様や画素ごとに異なる色が交互に表示されている場合、ちらつきやモアレが生じる場合があります。
- 最大表示解像度より低い解像度で使用すると、画像や文字の太さなどがぼやける場合があります。
- バックライトに冷陰極管を使用しているため、特性上、使用時間の経過に伴い輝度などの表示状態が変化する場合があります。

よくある質問 (Q & A)

対策を行っても症状が改善されない場合は弊社テクニカルサポートもしくは販売店へお問い合わせください。

症状		ポイント・対策
画面に何も表示されない	電源ランプ消灯	電源コードが正しく接続されているか確認してみてください。 電源コードを電源コネクタの奥までしっかり挿し、再度電源ボタンを押してみてください。
	電源ランプ緑色	輝度・コントラストが最小になっていない確認してみてください
	電源ランプオレンジ色	VGA ケーブルが正しく接続されているか確認してみてください。 VGA ケーブルのピンが曲がっていないか確認してみてください。 パソコンがスリープ状態になっていないか確認してみてください。
画面が正常に表示されない	色合いがおかしい (赤っぽい・青っぽい等)	OSD の色温度の調整、またはテーマモードメニューで調整してみてください。 VGA ケーブルが正しく接続されているか確認してみてください。 VGA ケーブルのピンが曲がっていないか確認してみてください。
	表示がちらつく・ぼやける 2重に映る・ノイズが発生する	自動調節を実行してください。 改善しない場合、クロック・位相を調整し最適な値に設定してください。 パソコンの設定でリフレッシュレートを変更してみてください。
	画面が揺れる	テレビやスピーカー等磁気を発生させるものの近く、電源電圧が正常でない場所、タコ足配線を行っている場合や使用されている場所の近くに高圧線や電車が通っている場合は、モニタの向きや設置場所を変更してください。
	画面がずれて表示される	動画などをフルスクリーンで再生中に自動調整を行うと正常に調整できない場合があります。デスクトップ画面など静止画を表示している状態で自動調整を実行してください。
	画面が横長に表示される	パソコンで設定している解像度が 1680x1050 より小さく、OSD メニューのディスプレイサイズが全画面に設定されています。OSD メニューを操作しネーティブに設定を変更してください。
	前の画面の残像が薄く残る	液晶の特性により長時間同じ画面を表示し続けると発生する場合があります。スクリーンセーバー等を使用して画面表示を変えるようにして下さい。
次のメッセージが表示される	信号入力なし	パソコンから信号が伝達されていない状態のときに表示されます。 VGA ケーブルが正しく接続されているか確認してみてください。
	信号が範囲外	パソコンで設定された解像度・リフレッシュレートが本製品ではサポートされない値に設定されている可能性があります。 P. 19 を参考に適切な設定に変更してください。
その他	画面に触っても傷が付きませんか？	液晶パネル表面には保護処理が施されていますが、先の尖ったもので突付いたり大きな衝撃や圧力を加えると傷ついたり液晶パネルが割れたりします。 取り扱いには十分ご注意ください。
	海外でも使用できますか？	本製品は日本国内での使用を目的に設計されています。 また、製品保証につきましても日本国内においてのみ有効となります。

テクニカルサポートへのお問い合わせ

●電話でのお問い合わせ

電話番号 03-6670-6848

受付は月曜日から金曜日の9:00~12:00、13:00~17:00までとなっております（土日祝祭日及び弊社指定休業日を除く）。

●オンラインでのお問い合わせ

インターネット <http://www.princeton.co.jp/>

サポートの項目を選択してください。

■テクニカルサポートからお聞きする事項

1. お客様の住所・氏名・郵便番号・日中の連絡先の電話番号およびFAX番号。
2. ご使用の弊社製品名。
3. ご使用のパソコン本体と周辺機器（ビデオカード）の型番。
4. ご使用のOSとアプリケーションの名称、バージョンおよびメーカー名。
5. 現在の状態（どのようなときに、どうなり、今はどうなっているか。画面の状態やエラーメッセージなどの内容）。

アフターサービス

弊社製品の修理（有償・無償）については、弊社テクニカルサポートへお問い合わせいただいた後に弊社修理品送付先へお送りいただくか、購入された販売店へご依頼していただくかのどちらかになります。

尚、修理品は弊社への送付のみとし出張修理は原則として行いません。

修理品の発送時の費用は、基本的に弊社までの送料はお客様負担となります。返送時の破損・紛失等を防ぐため、配達履歴の残る宅配便等をご利用ください。

修理（交換）後の返送費用は弊社負担とさせていただきます。

有償修理の場合、往復の送料はお客様負担とさせていただきます。

ご不明な点がございましたら、弊社テクニカルサポートまでお問い合わせください。

本製品に関するお問い合わせはテクニカルサポートのみで行っています。予めご了承ください。
本機器の仕様および外観は、予告なく変更することがあります。
本書の著作権はプリンストンテクノロジーにあります。
本書の一部または全部を無断で使用、複製、転載することをお断りします。
その他、本書に記載されている会社名、製品名は各社の商標、および登録商標です。

開発・製造・販売



〒101-0032 東京都千代田区岩本町 3-9-5 K. A. I. ビル3F

プリンストンテクノロジーでは、インターネットのホームページにて最新情報や販売店を紹介しております。

<http://www.princeton.co.jp/>



アンケートご記入欄

この度は弊社液晶ディスプレイをお買い求めいただき誠に有り難うございます。皆様方のご意見をお聞かせいただき、今後とも皆様方に愛される商品づくりを目指して参ります。アンケートには是非ご協力いただきますようお願い申し上げます。

1. あなたのお勤め先の業種は？
a. 情報通信 b. 商社/卸/小売業 c. 製造業 d. 金融/保険 e. 専門職 ()
f. 学生 g. その他業種 ()
2. あなたの職種は？
a. 経営/管理 b. 総務/会計 c. 営業/販売 d. 企画/マーケティング e. 技術職
f. 製造 g. その他 ()
3. 本製品の主な使用目的は何ですか？
a. 主として仕事 b. 主として趣味 (具体的に:) c. 両方
4. 本製品の購入に際して何を参考にされましたか？
a. 新聞雑誌等の広告 b. 新聞雑誌等の記事 c. 店員の薦め d. 既に使用している知人の推薦
e. インターネットからの情報 f. その他 ()
5. 本製品の購入に際して何を重視されましたか？
a. サイズ b. デザイン c. 価格 d. 操作性 (使いやすさ) e. 見やすさ
f. ブランドイメージ g. 機能 h. その他 ()
6. 今までご使用のモニタの種類は？またそのモニタのメーカー名と製品名をご記入ください。
a. CRT: 15インチ以下 b. CRT: 17インチ以下 c. CRT: 18インチ以上
d. TFT: 15インチ以下 e. TFT: 17インチ以下 f. TFT: 18インチ以上
g. その他 ()
メーカー名 () 機種名 ()
7. 使用OS環境は何ですか？
a. Windows95 b. Windows98 c. Windows98SE d. WindowsMe e. WindowsNT f. Windows2000
g. WindowsXP h. MacOS8.6以前 i. MacOS9 j. MacOS X k. その他 ()
8. 今後、液晶ディスプレイ以外に欲しいと思っているPC周辺機器はありますか？

◆その他、弊社液晶ディスプレイについてご意見・ご感想がありましたらお聞かせください。