

<p>PRINCETON</p> <p>100HzADS パネル採用 27型ワイド液晶ディスプレイ</p> <p>PTF-B271W-BK PTF-B271W-WH</p> <p>ユーザーズガイド</p> <p>本書では、本製品を使用する前の準備について記載されています。 本書の指示に従って、正しく準備してください。</p> <p>お買い上げありがとうございます。 ご使用の際には、必ず以下の記載事項をお守りください。</p> <ul style="list-style-type: none"> ご使用前に必ず本書の「安全上のご注意」「製品保証規定」および本書裏面をよくお読みいただき、内容をご理解いただいた上でご使用ください。 別紙で追加情報が同梱されているときは、必ず参照してください。 本書は保証書と一緒に、大切に保管してください。
--

1. お問い合わせ／廃棄（リサイクル）

製品のサポート・お問い合わせ

製品や故障に関するお問い合わせは下記、弊社テクニカルサポートまでお問い合わせください。

<p>テクニカルサポート（平日 9:00～12:00、13:00～17:00、土日祝祭日・年末年始を除く）</p> <p>TEL：03-6670-6848</p> <p>Web からの問い合わせ</p> <p>URL https://www.princeton.co.jp/contacts.html</p>

よくあるご質問や製品情報については下記の弊社ホームページをご利用ください。

<p>製品についてよくあるご質問の紹介</p> <p>URL https://faq.princeton.co.jp/</p>	<p>製品情報や対応情報の紹介</p> <p>URL https://www.princeton.co.jp/</p>
--	--

修理や使用方法に関するお問い合わせの際には、次の内容をご連絡ください。

<p>①お客様のお名前、住所、電話番号</p> <p>②製品型番：ディスプレイ背面に記載</p> <p>③シリアルNo：ディスプレイ背面に記載</p> <p>④故障内容：（できるだけ詳細に）</p> <p>⑤使用環境：（接続機器またはパソコンの製品型番、使用入力端子の種類、画面解像度の設定など）</p>
--

保証・アフターサービスについて

本製品には保証書が添付されており、ご購入日と販売店が記録されているもの（捺印・領取書）と共に大切に保管してください。保証期間内であっても、上記の情報が証明できるものを提供いただけない場合は無償修理の対象外となりますのでご注意ください。弊社製品の修理（有償・無償）については、弊社テクニカルサポートへお問い合わせいただくが、お買い求めいただきました販売店様へご相談ください。修理品につきましては、製品をお預かりして対応しております。弊社では出張修理は行っておりませんのであらかじめご了承ください。修理品の弊社までの送料料金につきましては、基本的にお客様のご負担になります。あらかじめご了承ください。修理完了品または製品交換後の返送費用につきましては、弊社負担とさせていただきます。

個人情報の取扱いについて

お客様からご提供いただきました個人情報は、修理やお問い合わせいただきました内容に対する回答などの目的でのみ使用いたします。お客様からのご了承がない限り、第三者に個人情報を提供・開示することはありません。また、上記利用目的のために、協力会社による業務委託する場合や法令などの定めに基づく場合は頂いた情報を使用させていただく場合があります。

液晶ディスプレイのリサイクルについて

弊社では本製品において環境への影響に配慮するために、リサイクルシステムを運用しております。詳しくは弊社ホームページをご覧ください。

URL https://www.princeton.co.jp/support/recycle.html

また、弊社の使用済み液晶ディスプレイのリサイクルにつきましては下記にお問い合わせいただけますよう、お願いいたします。

<p>個人のお客様</p>	<p>TEL：03-5733-1737（リサイクル専用窓口）</p> <p>（平日 9：00～12：00、13：00～17：00、土日祝祭日・年末年始を除く）</p> <p>申し込みメールフォーム（上記弊社ホームページより）</p>
<p>法人のお客様</p>	<p>一般社団法人 パソコン3R 推進協体内 事業系パソコンリサイクルセンター</p> <p>事業系のリサイクルにつきましては一般社団法人パソコン3R 推進協会と提携しております。回収の申し込みにつきましては弊社ホームページをご覧ください。</p> <p>https://www.princeton.co.jp/support/recycle/corp.html</p>



株式会社プリンストン



- 本機器の仕様および外観は、予告なく変更することがあります。
- 本書の内容は予告なく変更されることがあります。
- 本書の著作権は株式会社プリンストンにあります。
- 本書の一部または全部を無断で使用、複製、転載することをお断りします。
- Microsoft、Windows および Windows ロゴは、米国マイクロソフト社の米国およびその他の国における登録商標です。
- Apple、Macintosh は米国および他の国々で登録された Apple Inc. の商標または登録商標です。
- HDMI、HDMI ロゴ、High-Definition Multimedia Interface は、HDMI Licensing LLC の商標または登録商標です。
- 本書に記載されている会社名、製品名は各社の商標、および登録商標です。
- 本書では © ™ は明記しておりません。
- 本機器の内容またはその仕様により発生した損害については、いかなる責任も負いかねます。あらかじめご了承ください。

Copyright © 2024 Princeton Ltd. 2024年3月初版

2. 安全上のご注意

製品を正しく安全にご使用いただき、お客様や周囲への危害や損害の発生を未然に防ぐための重要な情報が記載されています。記載事項（図記号などによる表示）を必ずお守りください。本書は読み終わった後も、必ずいつでも見られる場所に保管しておいてください。

	警告	この表示を無視し、誤った取り扱いをすると、死亡または重傷を負うなど人身事故の原因となる可能性がある内容が記載されています。
	注意	この表示を無視し、誤った取り扱いをすると、傷害または物的損害が発生する可能性がある内容が記載されています。

図記号の意味
 注意を促す記号（記号の中や近くに警告内容が記載されています）
 行為を禁止する記号（記号の中や近くに禁止内容が記載されています）
 行為を指示する記号（記号の近くに指示内容が記載されています）

 警告
異常時が発生した場合

-  発煙、焦げ臭い匂いの発生などの異常状態のまま使用を続けると感電、火災の原因になります。ただちに本体の電源スイッチを切り、電源プラグをコンセントから抜いてください。煙が出なくなってから販売店に修理を依頼してください。

-  内部に水や異物が入った場合は、すぐに本体の電源スイッチを切り、電源プラグをコンセントから抜いて販売店にご連絡ください。そのまま使用を続けると、感電や火災の原因になります。

-  本製品を落としたり衝撃により破損した場合は、すぐに本体の電源スイッチを切り、電源プラグをコンセントから抜いて販売店にご連絡ください。そのまま使用を続けると、感電や火災の原因になります。

本体および電源ケーブルの取り扱いについて

-  電源ケーブルは本製品に付属のもの以外は使用しないでください。また、付属の電源ケーブルは本製品以外には使用しないでください。設置の際は付属の電源ケーブルのアース線を正しい場所に必ず取り付けて使用してください。正しく接続しないと感電や火災の原因になります。

-  電源ケーブルに物や本製品を載せたり、傷を付けたり、無理に曲げたり引っ張ったりしないでください。ケーブルが破損し、感電や火災の原因となります。

-  本製品を分解・改造しないでください。感電や火災、破損の原因になります。

使用環境について

-  本製品の内部に水が入ったり、濡れたりしないようにしてください。

-  不安定な場所に置かないでください。落下などによる破損や怪我の原因になります。また、必要に応じて転倒・落下防止対策をおこない適切な補強をしてください。

-  本製品は日本国内での使用を前提に製造されており、交流 100V、50Hz/60Hz 以外の電圧では使用しないでください。感電や火災の原因になります。





-  雷が鳴りだしたら、電源プラグには触れないでください。感電の原因になります。

-  本製品は人の生命に直接関わる装置（生命維持装置や手術室用機器などの医療用機器）を含むシステムに使用できるよう開発・製作されたものではありません。それらの用途には絶対に使用しないでください。

- 本製品を、人の安全に関与し公共の機能維持に重大な影響を及ぼす装置などを含むシステム（発電所や原子力施設の主制御システムや安全保障システム、その他安全上重要な系統およびシステムなど）に使用する場合は、システムの運用・維持・管理に関して、特別な配慮（フルブルー設計、フェールセーフ設計、冗長設計するなど）が必要となるので、弊社営業窓口までご相談ください。

- 本製品は、24時間の連続使用を前提とした設計ではありません。部品の寿命を縮める原因となりますので24時間の連続使用は避けてください。

 注意

設置について
 電源プラグはコンセントの奥までしっかりと差し込んでください。しっかりと差し込んでいないと感電や火災の原因となります。
 通気孔を布などでふさがないでください。火災や故障の原因になります。
 テレビ・ラジオや、強い電波や磁界を発生する機器の側では使用しないでください。画面にノイズが発生したり、誤作動の原因になります。
 湿気の多い場所や直射日光のあたる場所、熱器具の側に置かないでください。故障の原因になります。

お手入れなど
 お手入れの際には必ず電源プラグをコンセントから抜いてください。感電の原因になります。また、電源プラグを定期的にクリーニングしてほこりなどを取り除いてお使ください。

-  本製品をクリーニングする際は、柔らかい布に水または中性洗剤を含ませたもの、液晶クリーナーなどを用いてパネルに傷が付いたり、水滴や溶剤が内部に入らないようにしないように注意して拭いてください。また、シンナーやベンジンなどは使用しないでください。変色や変形の原因になります。

-  旅行などにより、本製品を長期間使用しない場合には電源プラグをコンセントから抜いてください。

ご使用の際には
<p>コピーをして必要事項をご記入ください。</p>

製品保証規定

- 保証期間：5年保証（※）**
- ※ただし、使用時間は 30,000 時間以内に限る。
- お買い上げいただいた製品が、取扱説明書等に従った正常な使用状態で万一故障した場合に、本保証規定に従い無料で修理を行います。
 - 修理の際には製品と本保証書をご提示または添付の上、ご依頼ください。
 - 保証期間内であっても、次の場合には有償修理となります。
 - ご購入履歴が確認できない場合。
 - 本保証書のご提示がない場合。または記入漏れ、改ざん等が認められた場合。
 - 弊社もしくは弊社指定保守会社以外での修理、調整、改造、部品交換に起因する故障および損傷。
 - 接続している他の機器に起因して生じた故障および損傷。
 - お買い上げ後の輸送や移動による落下、水などの液体こぼれ、水没等不適当なお取り扱い、または使用上の誤りにより生じた故障および損傷。
 - 火災、地震、水害、雹害、落雷、その他天地異変、異常電圧などにより生じた故障および損傷。
 - 寿命を有する部品や消耗品（バッテリー、乾電池等）の自然消耗、摩耗、劣化等による場合。
 - 本保証書は、日本国内においてのみ有効です。（This warranty is valid only in Japan）
 - 製品保証に関しての記載も併せてご覧ください。

保証書

<p>PTF-B271W-BK</p> <p>製品型番：PTF-B271W-WH シリアルNo.</p>	
ご購入日：	年 月 日 保証期間：製品保証規定を参照
<p>フリガナ</p>	
お客様名：	様
<p>〒</p>	
住所：	
電話番号：	E-mail：
<p>販売店名・住所・電話番号（販売店印）</p>	
<p>印</p>	

PRINCETON

株式会社プリンストン

URL：https://www.princeton.co.jp

規格
<p></p> <p>この装置は、クラスB機器です。この装置は、住宅環境で使用することを目的としています。この装置がラジオやテレビジョン受信機に近接して使用されると、受信障害を引き起こすことがあります。取扱説明書に従って正しい取り扱いをして下さい。</p> <p style="text-align: right;">VCCI－B</p>

EUにて2015年6月4日に公布されたEU2015/863 改正 RoHS 指令（RoHS2）に準拠し、規制された下記の10物質の含有を制限した製品です。

鉛・水銀・六価クロム・カドミウム・ポリ臭化ビフェニル（PBB）

- ポリ臭化ジフェニルエーテル（PBDE）
- フタル酸ジ-2-エチルヘキシル（DEHP）
- フタル酸ブチルベンジル（BBP）・フタル酸ジ-n-ブチル（DBP）
- フタル酸ジイソブチル（DIBP）

資源有効利用促進法の政省令によって含有状況の表示が義務付けられた6物質が、制限基準値以下の含有率である製品であることを示すマークです。詳細は下記ページをご参照ください。

https://www.princeton.co.jp/support/jmoss.html

国等による環境物品等の調達の推進等に関する法律（グリーン購入法）として施行され、環境負荷低減に配慮した製品の調達を推進し、循環型社会の形成を目指した法律です。本製品はグリーン購入法の基準に適合する環境配慮型の製品です。

国際エネルギースタープログラムはオフィス機器の国際的省エネルギー制度です。機器の消費電力等に設定された省エネ基準を満たす製品には「国際エネルギースターロゴ」の表示が認められ、省エネ性能に優れた製品であることを表します。

文部科学省の定める学校環境衛生基準に適合した液晶ディスプレイです。シックハウス症候群の原因になるホルムアルデヒドや揮発性有機化合物には放散量の指針値が定められており、実環境を想定した検査によってこの指針値を下回っていることを確認しています。

Windows ハードウェア互換性プログラムに合格し、Windows11 と高い互換性が認定された製品です。

製品保証に関して
<ul style="list-style-type: none"> 万一、正常な使用状態において製品が故障した場合は、弊社による故障の原因等の確認定後、修理/製品交換対応させていただきます。なお、修理にて交換された本体および部品に関しての所有権は弊社に帰属するものといたします。 修理/製品交換の有償無償の判断につきましては、弊社または弊社指定の保守会社により行われます。 保証の対象となる部分は製品部分のみで、添付品や消耗品は保証対象より除外とさせていただきます。 本製品の故障または使用によって生じた損害については、保証の範囲外となり、直接的・間接的問わず、弊社は一切の責任を負いかねますので、予めご了承ください。 弊社は商品どうしの互換性問題ある特定用途での動作不良や欠陥などの不正確な問題に関する正確性や完全性については、黙示的にも明示的にもいかなる保証も行っておりず、互換性問題や特定用途での動作不良等により発生する障害、損害、損失等について一切の責任を負いません。 一度ご購入いただいた商品は、弊社にて商品自体の不良が確認されない限り、返品または交換はできません。対応機種間違いによる返品はできませんので予めご了承ください。 保証期間内であっても、次の場合は保証対象外となり有償修理となります。 <ul style="list-style-type: none">ご購入履歴が確認できない場合。 保証書のご提示がない場合。または記入漏れ、改ざん等が認められた場合。 接続している他の機器に起因して生じた故障および損傷。 取扱説明書記載の動作条件ならびに機器設置環境を満足していない場合。 弊社もしくは弊社指定の保守会社以外での修理、調整、改造、部品交換に起因した故障および損傷。 設置、環境の不備等、使用方法および、注意事項に反するお取り扱いによって生じた故障および損傷。 オークションなどの個人取引や中古品として製品を入手した場合。

製品保証に関して
<ul style="list-style-type: none"> ご購入履歴が確認できない場合。 保証書のご提示がない場合。または記入漏れ、改ざん等が認められた場合。 接続している他の機器に起因して生じた故障および損傷。 取扱説明書記載の動作条件ならびに機器設置環境を満足していない場合。 弊社もしくは弊社指定の保守会社以外での修理、調整、改造、部品交換に起因した故障および損傷。 設置、環境の不備等、使用方法および、注意事項に反するお取り扱いによって生じた故障および損傷。 オークションなどの個人取引や中古品として製品を入手した場合。
<ul style="list-style-type: none"> 保証期間内であっても、次の場合は無償/有償問わず一切の保証はありません。 盗難された場合。 紛失した場合。
<ul style="list-style-type: none"> お買い上げ製品の故障もしくは動作不具合により、その製品を使用したことにより生じた直接、間接の損害、逸失利益、ダウンタイム（機能停止期間）、顧客からの信用喪失による損害、設備および財産の損害、設備等の交換費用、お客様および関係する第三者の製品を含むシステムのデータ、プログラム、またはそれらを復元する際に生じる費用（人件費、交通費、復旧費）等、一切の損害につき弊社は、その責任を負いません。また、限定保証の明記がされていない場合であっても、保証は、契約上または法律上の一切の責任を負いかねず。 弊社は、製品を運用・使用した結果生じるあらゆる影響につき、一切の責任を負いかねますので予めご了承ください。 消費者契約法等により弊社が賠償責任を負うこととなる場合、弊社はお客様が購入された弊社製品などの価格相当額を超えて賠償責任を負うものではありません。 液晶ディスプレイは非常に高度な技術を駆使して製造されておりますが、ごく一部に非常暗、常時点灯、画素欠け等の表示が存在することがあります。これら場合は、有料・無料は問わず修理交換致しかねます。

製品修理に関して

- 保証期間内の修理は、弊社テクニカルサポートまでご連絡いただいた後、故障品を弊社まで送付していただきます。故障品送付の際、弊社までの送料はお客様のご負担となりますことを予めご了承ください。修理完了品または代替品をご指定の場所以にご送付させていただきます。
- 動作確認作業中および修理中の代替品・商品貸し出し等はいかなる場合においても一切行っておりません。
- お客様が到着した日から1週間以内、お客様より弊社に対して初期不良の申請があった場合で、なおかつ弊社側の認定がなされた場合にのみ初期不良品として、正常品もしくは新品との交換をさせていただきます。その際はご購入時の梱包、箱、保証書などの付属品等が全て揃っていることが条件となります。
- 製造終了等の理由により交換商品が入手不可能な場合には同等品との交換となります。
- お客様の設定、接続等のミスであった場合、また製品の不良とは認められない場合は、技術料およびチェック料をいただく場合がございますので予めご了承ください。
- お客様の御都合により、有料修理の撤回・キャンセルを行われた場合は技術作業料および運送料を請求させていただく場合がございますので予めご了承ください。
- サポートスタッフの指示なく、お客様の判断により製品をご送付いただいた場合で、症状の再現性が見られない場合、および製品仕様の範囲内と判断された場合、技術手数料を請求させていただく場合がございますので予めご了承ください。

製品／お問い合わせに関して

製品の保証や修理についてのお問い合わせ先は、本書記載「お問い合わせ／廃棄（リサイクル）」をご参照ください。

3. 設置・接続

製品の仕様や寸法図などは、Web 製品ページをご覧ください。

URL <https://www.princeton.co.jp/product/monitor/ptfb271w.html>

4. 同梱品

同梱品は次の通りです。お買い上げのパッケージに次のものが同梱されていない場合は、販売店までご連絡ください。

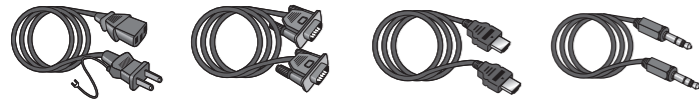

電源ケーブル (1.8m) VGA ケーブル (1.5m) HDMI ケーブル (1.5m) オーディオケーブル (1.5m)



スタンド台座 スタンド支柱 スタンド固定ネジ (M4x8) × 2本 ユーザーガイド 兼 製品保証書 (本紙)

5. 各部の機能

※実際の画像は、各モデルによって若干異なる場合があります。

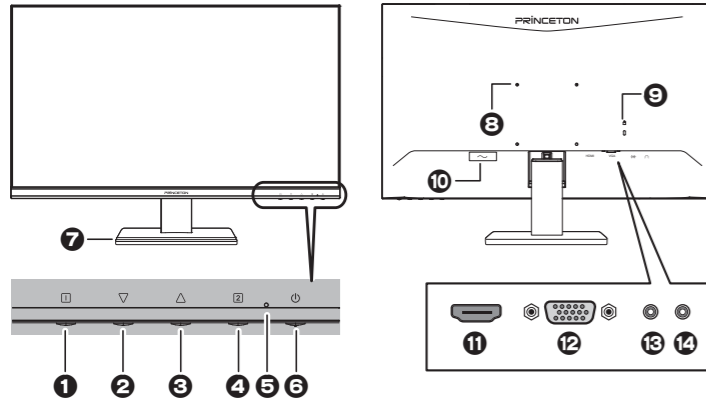

1	1 ボタン	・キャンセル (OSD メニュー表示時) ・OSD メニューの起動
2	▽ ボタン	・移動 (OSD メニュー表示時) ・オーディオ調節 (ダイレクトキー)
3	△ ボタン	・移動 (OSD メニュー表示時) ・プリセットモード (ダイレクトキー)
4	2 ボタン	・決定 (設定値の変更を確定) / 実行 ・入力選択 (ダイレクトキー)
5	電源ランプ	・電源入: 青色点灯 ・スリープ: 橙色点灯 ・電源切: 消灯
6	1 ボタン	・電源の入切
7	スマートフォン・タブレットホルダー	
8	VESA アーム取り付け穴 (100mm × 100mm)	
9	盗難防止ロック差し込み口 (ロックは市販のものをご利用ください。)	
10	電源コネクタ	
11	HDMI コネクタ	
12	VGA コネクタ	
13	φ 3.5 オーディオジャック (入力)	
14	φ 3.5 オーディオジャック (出力)	

6. 本体の取り付け・設置方法

※実際の画像は、各モデルによって若干異なる場合があります。

△注意 液晶ディスプレイ本体の取り付けを行う場合、平らで十分なスペースのある机に置いてから作業してください。

- 液晶ディスプレイ本体を緩衝材や柔らかい毛布などに伏せた状態で寝かせ、仮置きします。
- スタンド支柱 (以下、支柱) をスタンド台座 (以下、台座) へ差し込みます。台座裏面で支柱のツメがしっかりロックされていることを確認します。

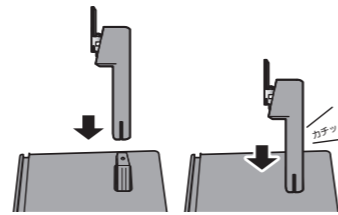

- 本体裏面のガイドに合わせて、台座に取り付けた支柱をカチッと音がするまで差し込み、プラス No.2 ドライバーでスタンド固定ネジを取り付けて、スタンドを固定してください。

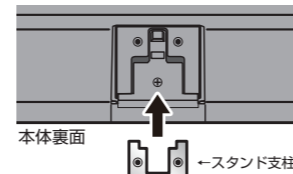

- 台座を抑えて本体をお好みの角度に調整してください。調整できる角度 (チルト角) は前方に約5度、後方に約22度です。

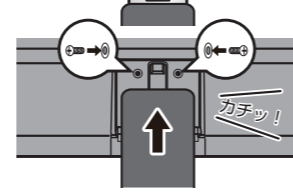

7. 接続方法

電源の接続

△注意 必ずアース線を接続してからコンセントへ接続してください。
・電源ケーブルをコンセントから抜くときは、最後にアース線を外してください。

- 電源ケーブルのコネクター (メス) を液晶ディスプレイへ接続します。
- 電源ケーブルのコネクター (オス) をコンセントへ接続します。

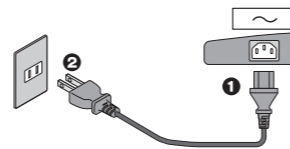

機器の接続

- 接続したい機器に搭載されている映像出力端子へ、対応するケーブルを使用して接続します。

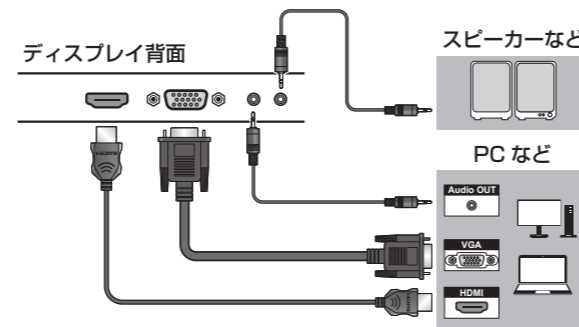

- 外部スピーカーを利用する際は、φ 3.5mm オーディオジャック (出力) へオーディオケーブルを使用して出力機器と接続します。
- 1 ボタンを押して、液晶ディスプレイの電源をオンにします。

8. 台座の取り外し

※実際の画像は、各モデルによって若干異なる場合があります。

△注意 作業を行う前に、液晶ディスプレイの電源をオフにし、ケーブルは全て取り外してください。
・液晶ディスプレイ本体は平らで十分なスペースのある机に置いてから作業してください。

- 液晶ディスプレイ本体を緩衝材や柔らかい毛布などに伏せた状態で寝かせ、仮置きします。
- 台座裏面の支柱を固定している箇所 (ツメ) (2箇所) を、内側の方向に押します。

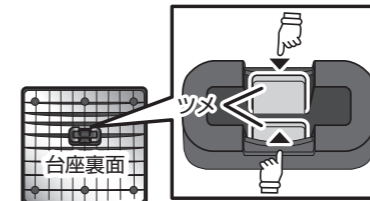

- ツメを押した状態で台座を引き抜きます。

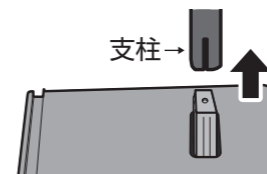

9. 目的別の設定方法

液晶ディスプレイの各種設定は、OSD メニュー (※) やダイレクトキーから行うことができます。

※ OSD メニュー: オンスクリーンディスプレイの略で、画面上に液晶ディスプレイの設定を表示する機能です。1 ボタンで OSD メニューが起動します。

OSD メニューの詳しい操作方法は、下記 Web 製品ページに掲載されている、「OSD 操作マニュアル」をご覧ください。

URL <https://www.princeton.co.jp/product/monitor/ptfb271w.html>

画面の明るさやコントラストを変更する

OSD メニューの「コントラスト」、「輝度」、「プリセットモード」から変更が可能です。「プリセットモード」はご利用シーン別に最適化された設定を選択できるため、初めて調整される場合はこちらがお勧めです。以下はダイレクトキーで操作する方法です。

- OSD メニューを起動していない状態で △ ボタンを押します。
- ▽ △ を操作してお好みのモードへ移動します。
- 2 ボタンを押して確定します。

スピーカー音量を調整する

本製品はスピーカー内蔵のため音声が出力されます。音量の調整はダイレクトキーから行えます。

※ VGA 接続時の音声出力はオーディオケーブルの接続が必要です。

- OSD メニューを起動していない状態で ▽ ボタンを押します。
- △ ▽ ボタンを操作して音量へ移動し、2 ボタンを押します。
- △ ▽ ボタンを操作してお好みの音量へ設定します。

複数の機器を接続して、映像信号を切り替える

本製品は HDMI ケーブル、VGA ケーブルを使用して最大 2 台の機器と接続できます。映像表示を別の機器へ切り替える場合、ダイレクトキーによる操作が便利です。

※ OSD メニューの「入力選択」からも切り替えが可能です。
※ 複数映像の同時表示 (PBP/PIP 機能) には対応していません。

- OSD メニューを起動していない状態で 2 ボタンを押します。
- △ ▽ ボタンを操作して表示させたい映像端子名へ移動し、2 ボタンを押します。
- 選択した映像が表示されます。

10. スマートフォン・タブレットスタンド

スマートフォンやタブレットを立てかけることができます。

△注意 スマートフォンやタブレットを操作する際は、傾倒に注意して操作してください。



11. VESA アームの取り付け

本製品は VESA 規格 100mm × 100mm に準拠した市販の VESA アームを取り付けることができます。

- 上記以外の規格には対応していませんのでご注意ください。
- 十分に固定されていない場合や、過度の重量や衝撃がかかる場合、転倒する恐れがあります。
- 詳しい取り付け方法はご使用アームの取り付け方法をご確認ください。
- 取り付け用のネジは付属していません。アーム付属のネジをご使用ください。

△注意 作業を行う前に、液晶ディスプレイの電源をオフにし、ケーブルは全て取り外してください。
・液晶ディスプレイ本体は平らで十分なスペースのある机に置いてから作業してください。

- 本紙「8. 台座の取り外し」に従って、台座および支柱を取り外します。
- ご使用アームの取り付け方に従って、液晶ディスプレイ本体に VESA アームを取り付けます。VESA アームの取り付け穴に合わせて、しっかりと固定してください。

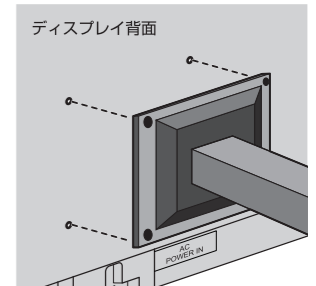

12. 困った時は

弊社ホームページ「よくあるご質問 (FAQ)」ページ、液晶ディスプレイカテゴリでも対処方法を掲載しておりますので、ご活用ください。

URL <https://faq.princeton.co.jp>

